

Dit geldt voor alle onderling kolom verbindingen.

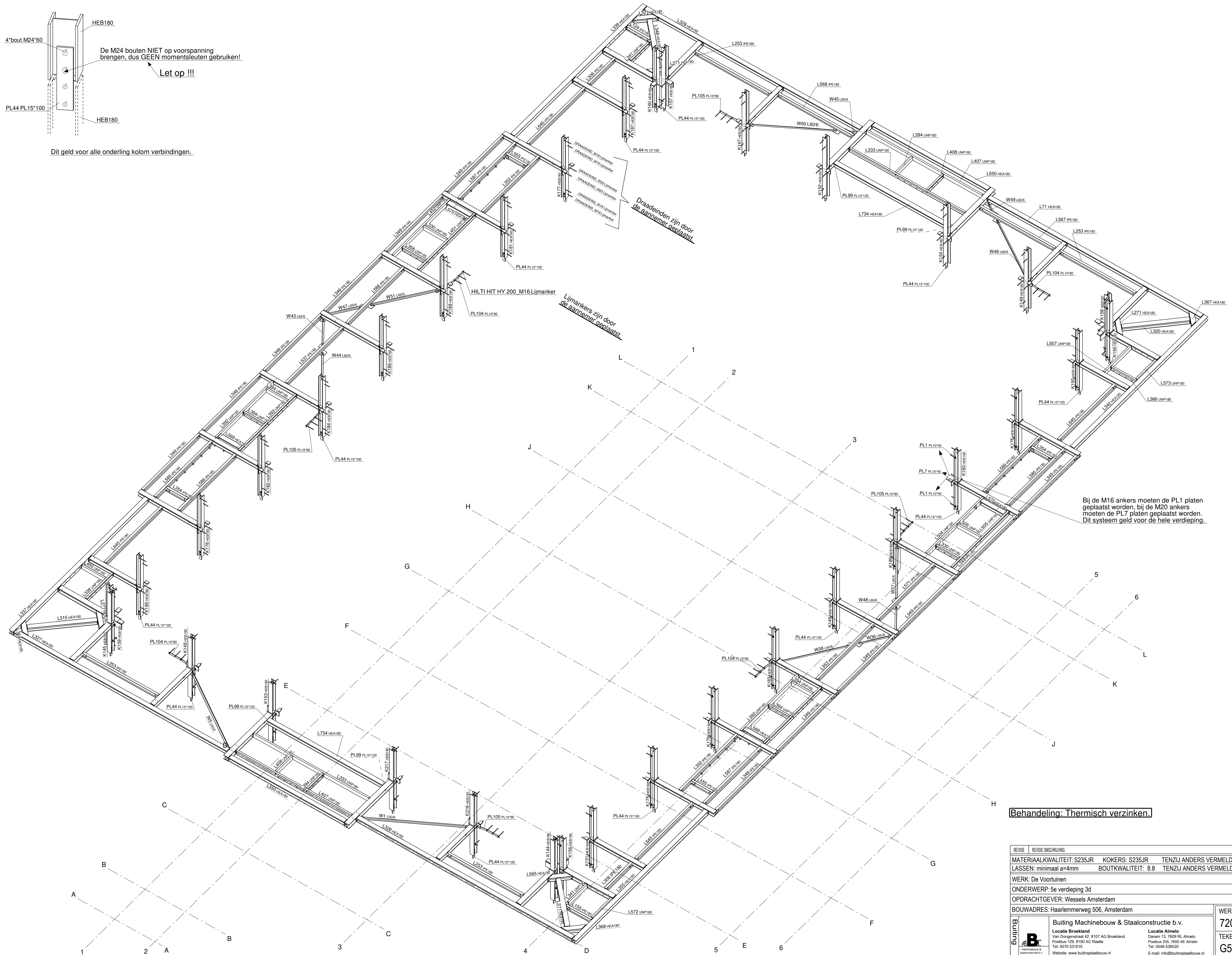

Behandeling: Thermisch verzinken.

REVISIE	REVISIE OMSCHRIJVING	REVI BY	REVI DATUM
MATERIAALKWALITEIT: S235JR KOKERS: S235JR TENZIJ ANDERS VERMELD			
LASSEN: minimaal a=4mm BOUTKWALITEIT: 8.8 TENZIJ ANDERS VERMELD			
WERK: De Voortuinen		Get: B.M.	
OPDRACHTGEVER: Wessels Amsterdam		Formaat: A1	
BOUWADRES: Haarlemmerweg 506, Amsterdam		Executieklasse:	
WERKNUMMER: 72026		PROJECTIE:	
TEKENING NO.: G51		REVISIE:	
Builing Locatie Broekland Van Dongenstraat 42, 8107 AG Broekland Postbus 205, 1600 AE Almere Tel: 0570 531010 Website: www.builingstaalbouw.nl		Locatie Almere Darwin 13, 7609 RL Almere Postbus 205, 1600 AE Almere Tel: 0546-536520 E-mail: info@builingstaalbouw.nl	

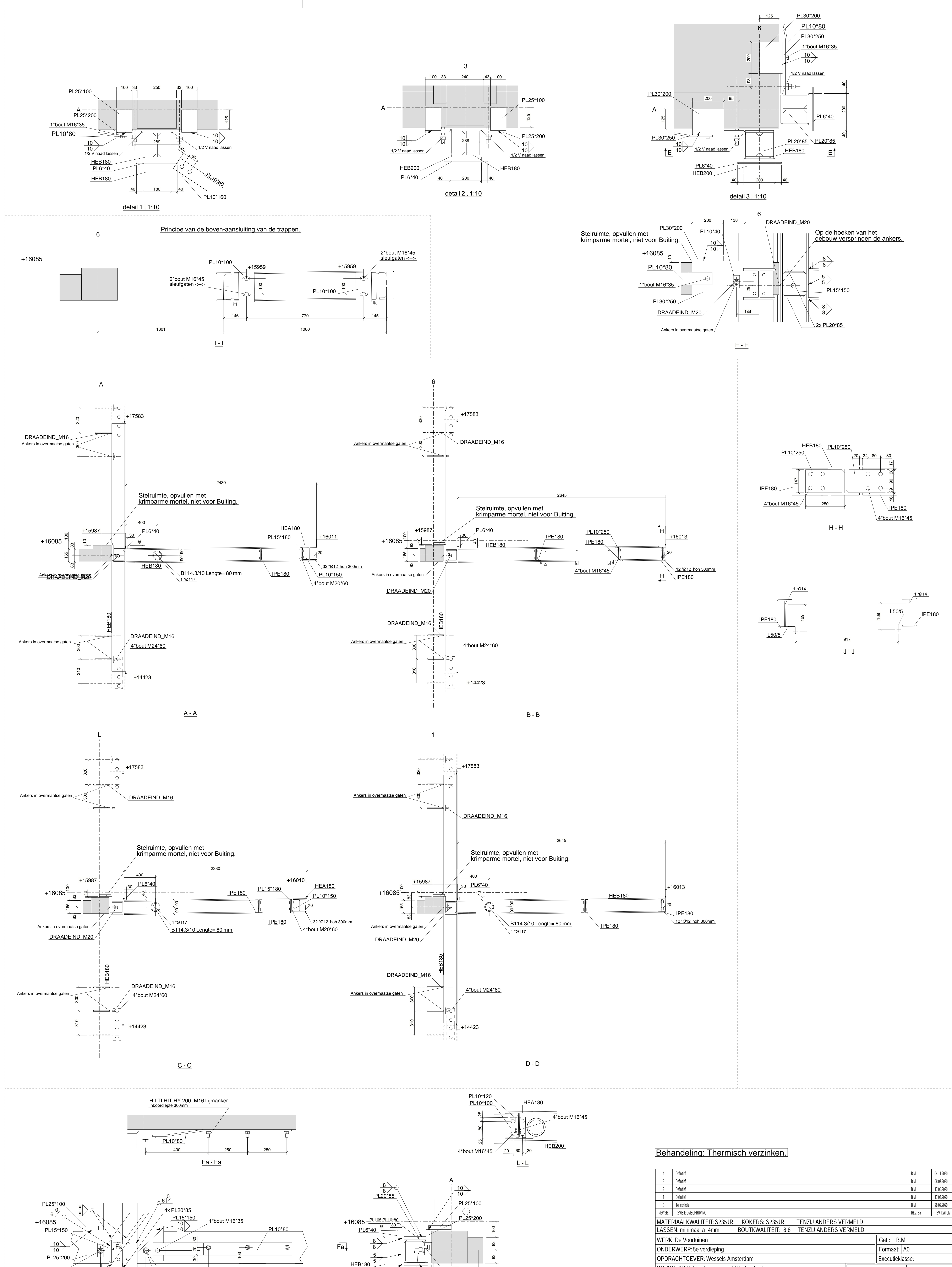
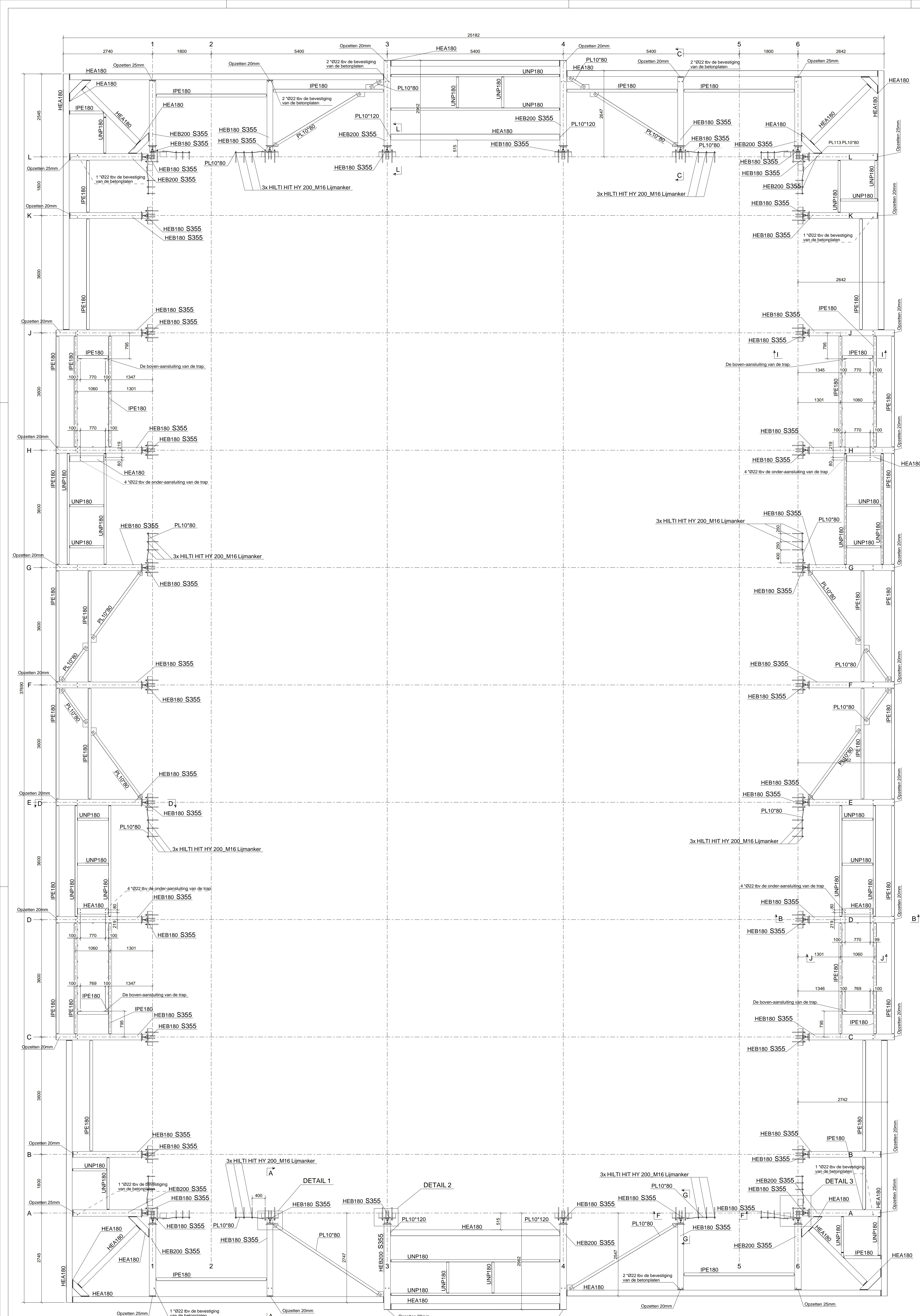

Behandeling: Thermisch verzinken.

1	Detail	EM	01.11.20
2	Detail	EM	09.07.20
3	Detail	EM	17.06.20
4	Detail	EM	17.06.20
5	Tekening	EM	26.03.20
REVISIE	REVISIE OMSCHRIJVING	REV BY	REV DATUM

MATERIAALKWALITEIT: S235JR KOKERS: S235JR TENZU ANDERS VERMELD
LASSEN: minimaal 2-4mm BOUTKWALITEIT: 8.8 TENZU ANDERS VERMELD

WERK: De Voorluisen
ONDERWERP: Se verdieping
OPDRACHTGEVER: Wessels Amsterdam
BOUWADRES: Haarklerenweg 55a, Amsterdam

BUILDING **B** Building Machinebouw & Staalconstructie b.v.
Locatie: Broekland
Van Drogenborst 42, 8107 AG Brookland
Postbus 206, 1000 AC Amstel
Tel: 020 5310110
Website: www.buildingbouw.nl

Locatie: Almere
Damen 13, 3609 AS Almere
Postbus 206, 1000 AC Amstel
Tel: 020 5365292
E-mail: info@tenzuananders.nl

WERKNUMMER: **72026**
TEKENING NO.: **G50**
PROJECTIE: **4**

Get.: B.M.
Formaat: A0
Executieklasse:

Gedrukt op: 04.11.2020 Model: 72026 de Voorluisen

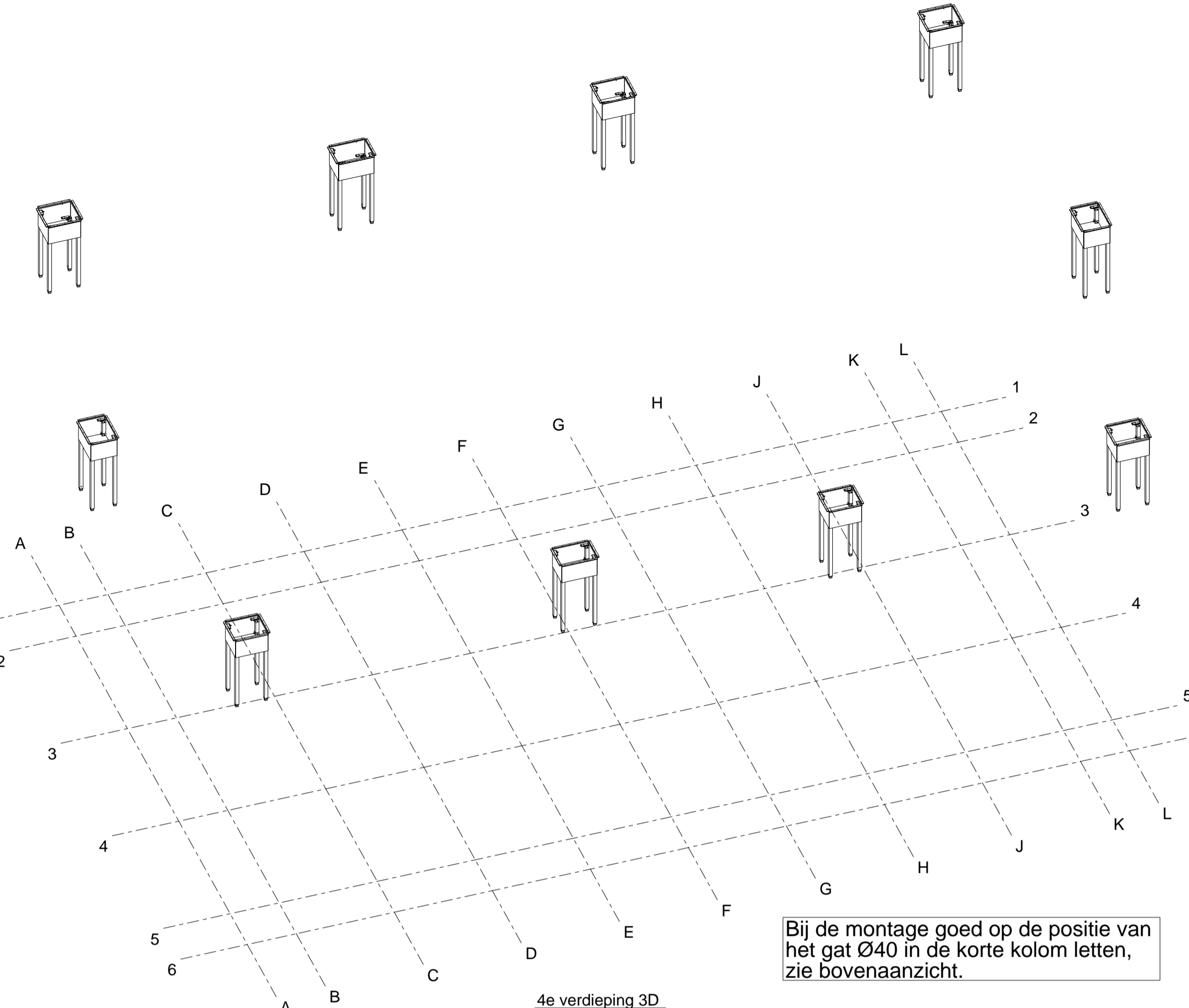

Bij de montage goed op de positie van het gat Ø40 in de korte kolom letten, zie bovenaanzicht.

4e verdieping 3D

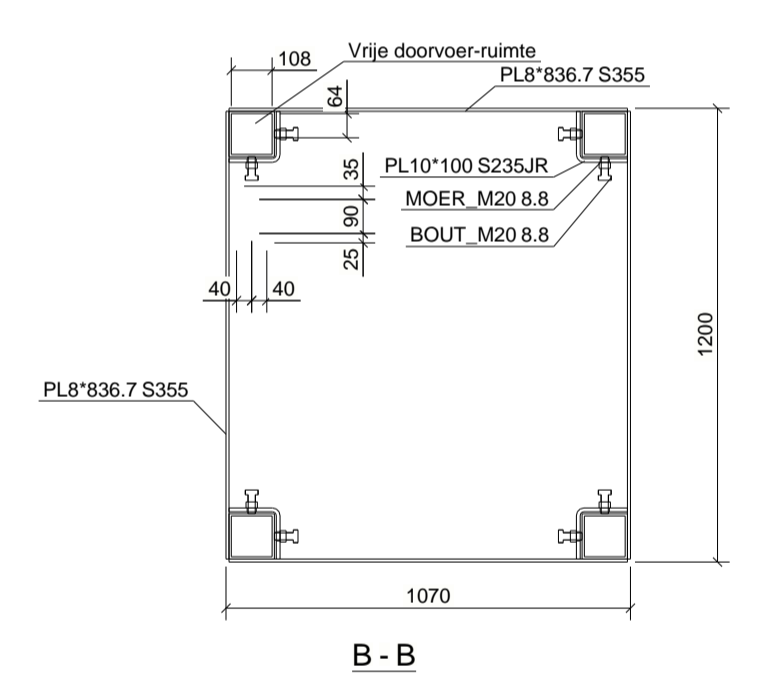

B - B

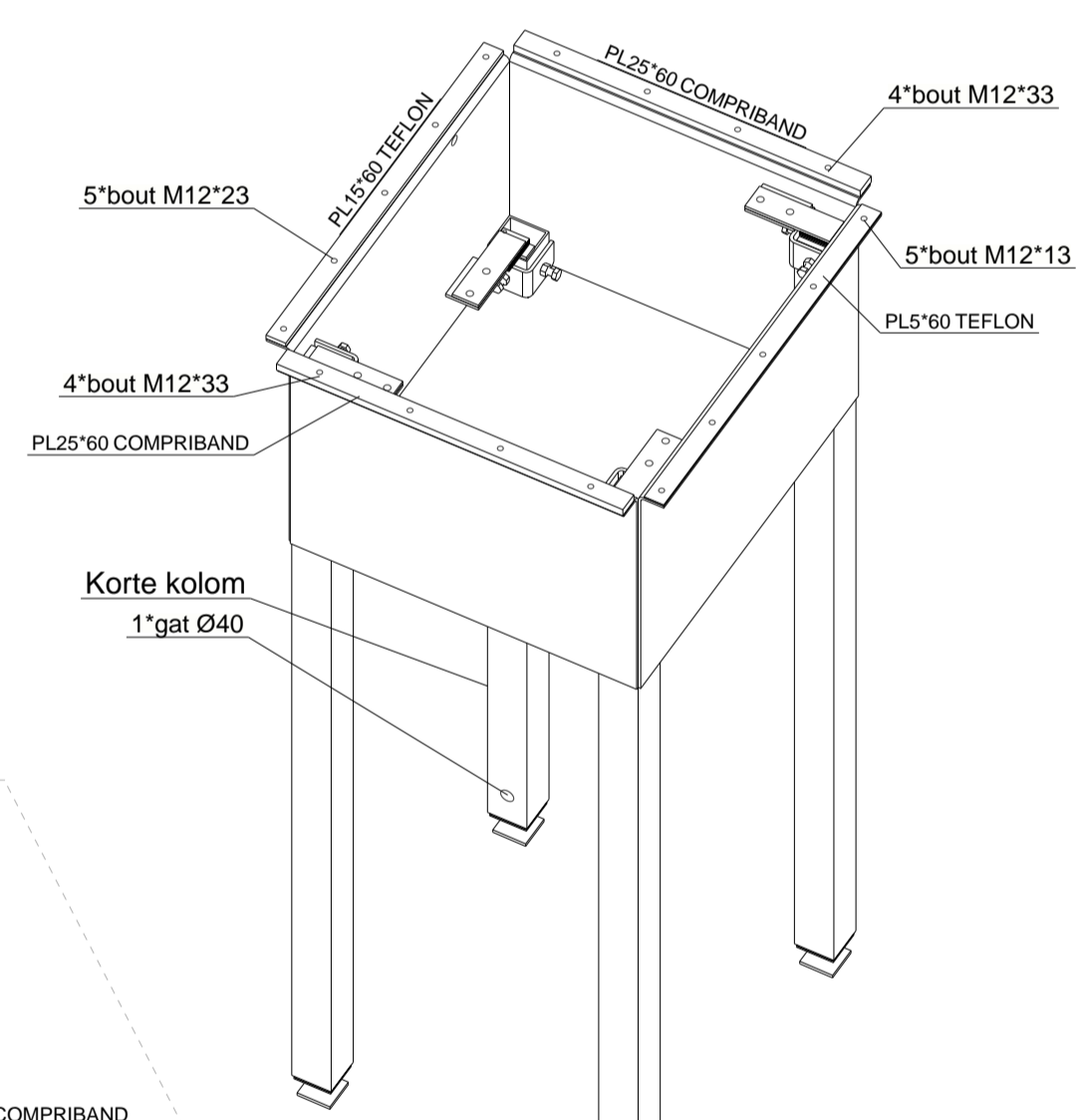

3D

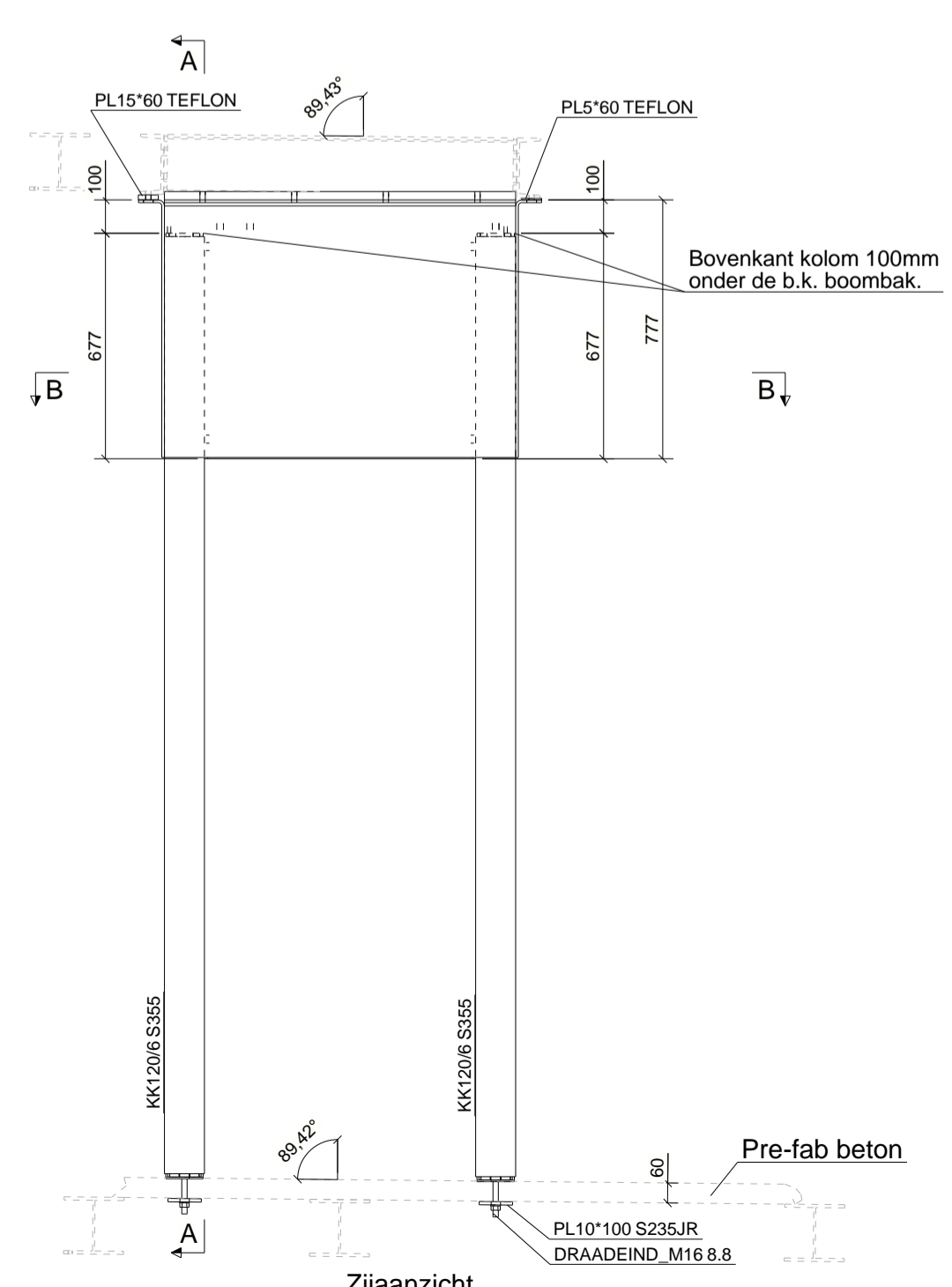

Zijaanzicht

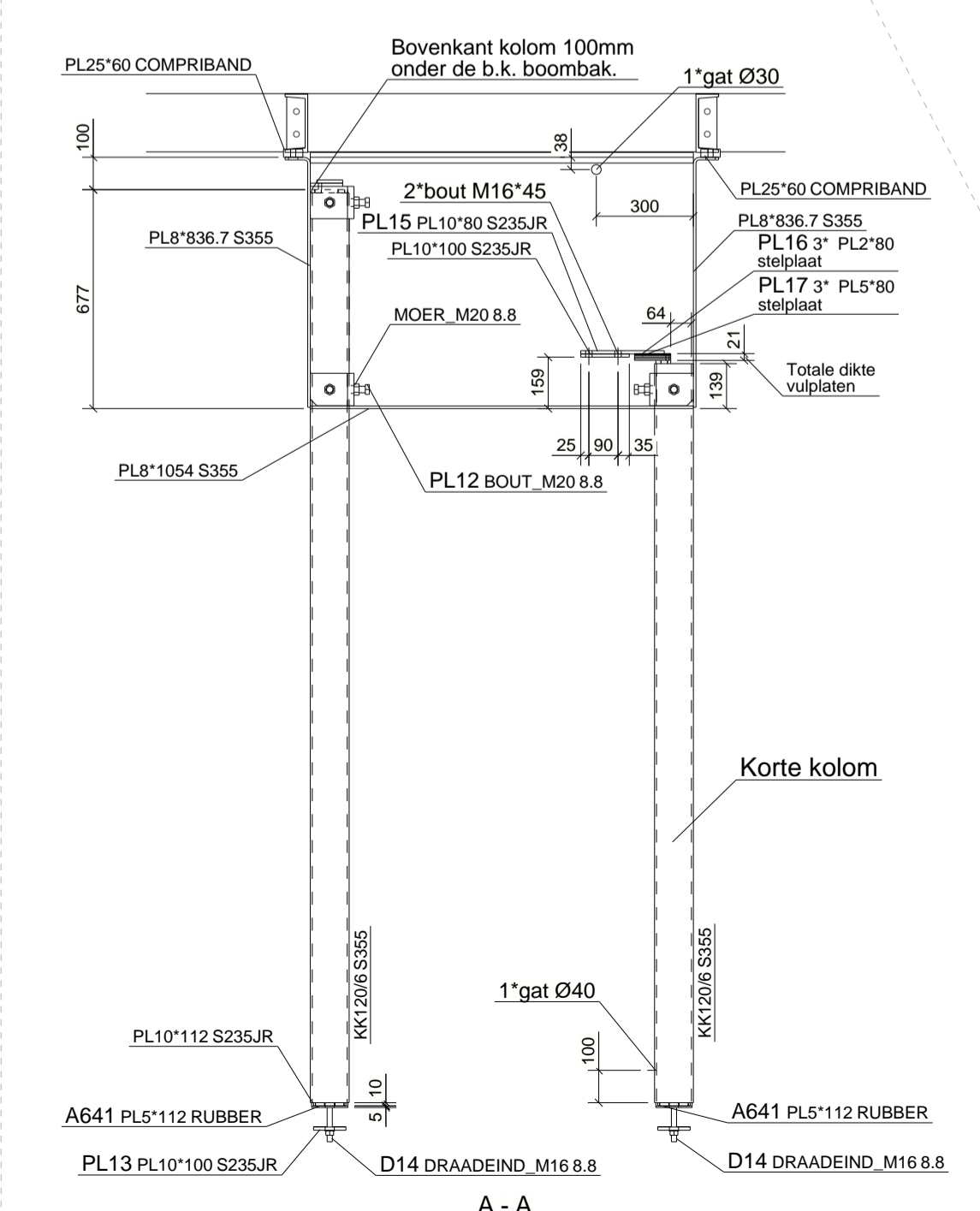

A - A

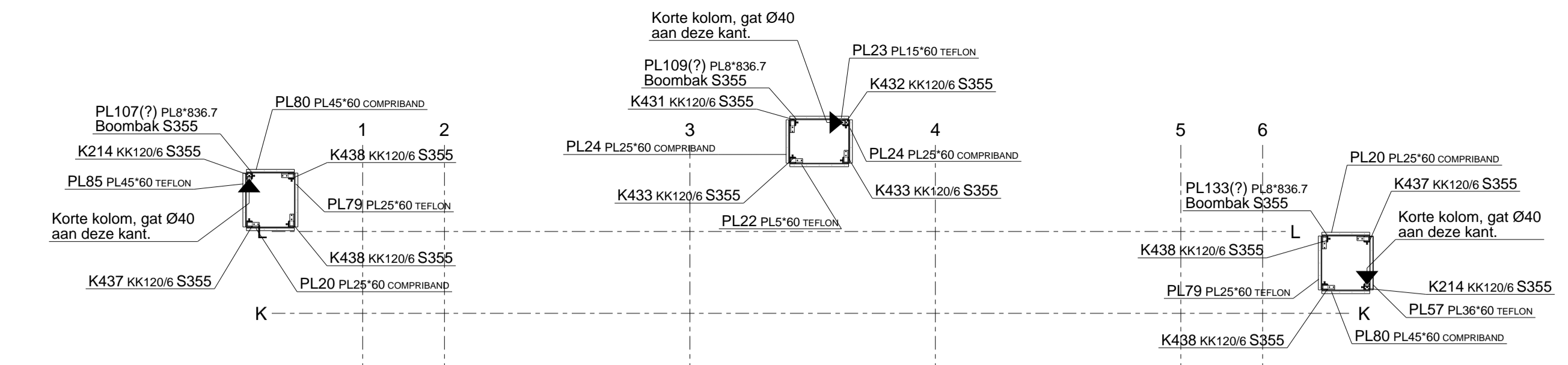

5e verdieping bovenaanzicht

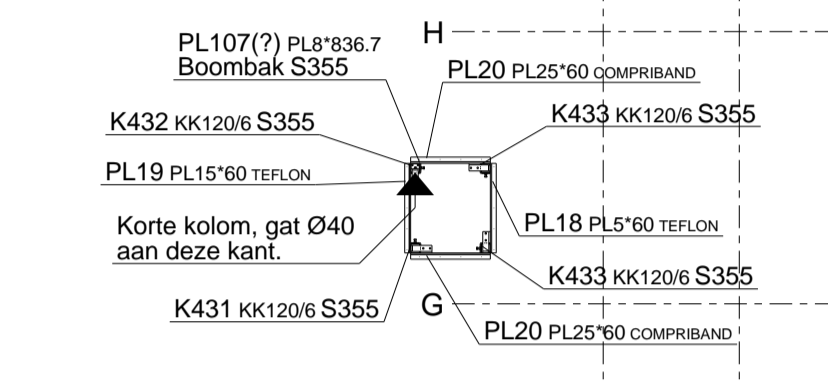

DETAIL 3

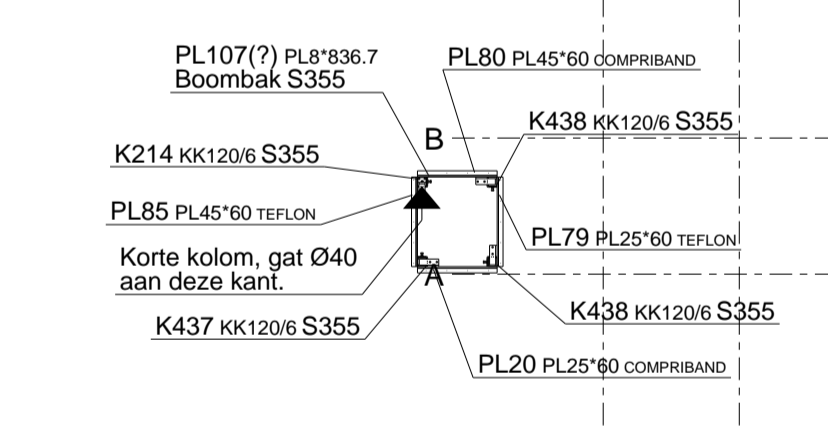

detail 3, 1:50

De kleine onderdelen die iedere boombak heeft.

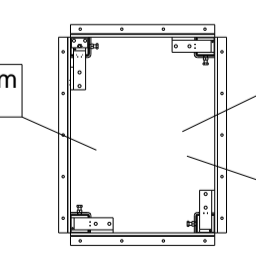

- Per lange kolom:
 - 1*PL15 strip 80*10
 - 3*PL16 stielplaat 2mm dik
 - 3*PL17 stielplaat 5mm dik
 - 1*D14 draadende met moer en ring
 - 4*PL12 bout M12
 - 2*PL12 bout M12
 - 1*A641 rubber strip
 - 1*PL13 strip 100*10
- Per korte kolom:
 - 1*PL15 strip 80*10
 - 3*PL16 stielplaat 2mm dik
 - 3*PL17 stielplaat 5mm dik
 - 1*D14 draadende met moer en ring
 - 2*PL12 bout M12
 - 1*A641 rubber strip
 - 1*PL13 strip 100*10

Bij de montage goed op de positie van het gat Ø40 in de korte kolom letten, zie bovenaanzicht.

De staalkwaliteit is S235JR tenzij anders aangegeven.

Behandeling: Thermisch verzinken +3-laags coatingsysteem.
 -1e laag à 50 mu Interpon 100AL 113D
 -2e laag à 50 mu Interpon 100AL 113D
 -3e laag à 60 mu Interpon D2525 RAL9010

2	Definitief	B.M.	04.11.2020
1	Definitief	B.M.	05.10.2020
0	Tot controle	B.M.	29.09.2020
REVISIE	REVISIE OMSCHRIJVING	REV BY	REV DATUM
MATERIAALKWALITEIT: S235JR KOKERS: S235JR TENZIJ ANDERS VERMELD			
LASSEN: minimaal a=4mm BOUTKWALITEIT: 8.8 TENZIJ ANDERS VERMELD			
WERK: De Voortuinen			Get.: B.M.
OPDRACHTGEVER: Wessels Amsterdam			Formaat: A1
BOUWADRES: Haarlemmerweg 506, Amsterdam			Executieklasse:
WERKNUMMER: 72026		PROJECTIE:	
TEKENING NO.: G52		REVISIE: 2	
Buiting Machinebouw & Staalconstructie b.v. Locatie: Broekland Van Dongestraat 42, 8107 AG Broekland Postbus 305, 1600 AE Almelo Tel: 0570 531010 Website: www.buitingstaalbouw.nl		Locatie: Almelo Darwin 13, 7609 RL Almelo Postbus 305, 1600 AE Almelo Tel: 0546-536520 E-mail: info@buitingstaalbouw.nl	